

## インクタンクを交換する

### ■ インクタンクの取り扱い上の注意

インクタンクを取り扱うときは、以下の点に注意してください。

#### ⚠ 注意

- 安全のため、インクタンクはお子様の手が届かない場所に保管してください。
- 誤ってインクをなめたり飲んだりした場合は、すぐに医師にご相談ください。
- 取り外したインクタンクのインク供給部には、インクが付着している場合があります。インクタンクの取り扱いには十分ご注意ください。インクが衣服などに付くと落ちない場合があります。

#### 👉 重要

- インクタンクを取り付けるときは、必ず開封前にゆっくりと1～2回振ってください。振らないとインクの成分が沈殿し、印刷品質低下の原因になることがあります。
- インクタンクは開封後、落としたり振ったりしないでください。インクが漏れて周辺汚損の原因になることがあります。
- 本製品で一度使用したインクタンクを、他の機種プリンタに使用しないでください。インクの残量が正しく検知されず、プリンタに損傷・異常が発生することがあります。
- インクタンクは、開封後、半年以内に使い切ることをお勧めします。時間の経過したインクタンクを使用すると、印刷品質が低下する場合があります。
- プリンタは、長期間（1か月以上）、インクタンクを取り外した状態にしないでください。プリンタに残ったインクがつまり、印刷不良の原因になります。

- 印刷中にインク交換するとムラが発生する場合があります。

### ■ インクタンクが交換可能であることを確認する

ディスプレイにインクタンクの残量確認や交換を指示するメッセージなどが表示されているときに、インクタンクを交換できます。



インクタンクの交換を指示するメッセージが表示されている場合は、[OK] キーを押します。この場合は、[インクタンク交換のメニューを選択する] の操作は不要です。[インクタンクを取り外す] に進んでください。



#### 👉 重要

- 電源をオンにした直後のプリンタの初期化中、ヘッドクリーニング中は、インクタンクを取り外さないでください。

#### ✍ メモ

- インクタンクは、印刷中、印刷ジョブのキャンセル中、用紙の給紙中も交換できます。

## ■ インクタンク交換のメニューを選択する

- 1 操作パネルの [タブ選択画面] で、[◀] キー、[▶] キーを押して  (インクタブ) を選択します。



### メモ

- [タブ選択画面] が表示されていない場合は、[メニュー] キーを押します。

- 2 [OK] キーを押します。

[インクメニュー] が表示されます。

- 3 [▲] キー、[▼] キーを押して [インクタンク交換] を選択し、[OK] キーを押します。

ディスプレイにインクタンクカバーを開けるメッセージが表示されます。引き続き、インクタンクを取り外します。

## ■ インクタンクを取り外す

- 1 インクタンクカバーを開き、インクランプを確認します。

インクが少なくなると、インクランプが点滅します。

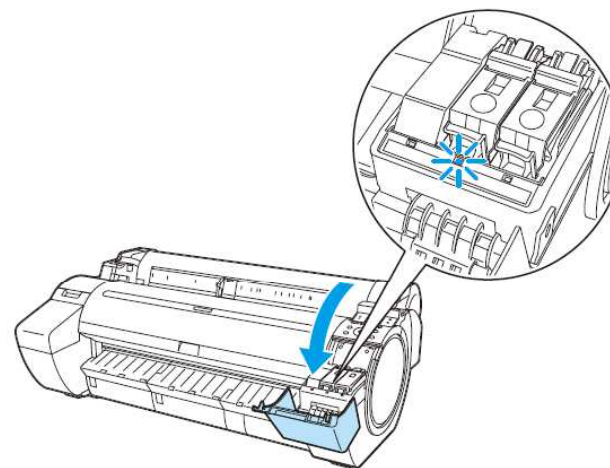

- 2** 交換する色のインクタンク固定レバーの先端を水平に押します。(手順1)  
インクタンク固定レバーを上を開きます。(手順2)

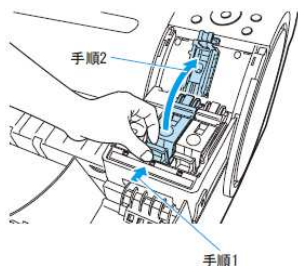

**メモ**

- インクタンク固定レバーは、奥までしっかり開いてください。

- 3** つまみ部を持ってインクタンクを取り出し、[OK]キーを押します。

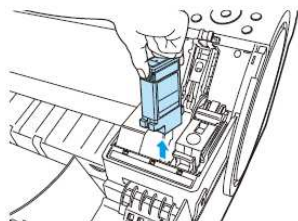

**重要**

- 取り出したインクタンクにインクが残っているときは、インク供給部 (a) を上にして保管してください。インクが漏れて周辺が汚れる場合があります。取り出したインクタンクは、ビニール袋に入れて口を閉じてください。

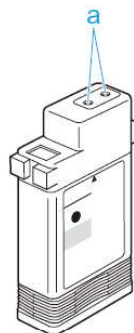

**メモ**

- グラフテックでは環境保全活動の一環として、使用済みのインクタンクの回収、再資源化に取り組んでおります。使用済みインクタンクは弊社の受付窓口にて下記指定の配送方法にてお送りいただきますようお願いいたします。

送り先	〒244-8503 横浜市戸塚区品濃町503-10 グラフテック株式会社 リサイクル回収係
電話番号	045-825-6232
配送方法	お近くの宅配便をお使いください。 送料については元払いでお願いいたします。
受付	平日のみの受付になります。

環境保全のため、使用済みインクタンク回収にご協力いただきますようお願いいたします。



## ■ インクタンクをセットする

- 1 袋を開封する前に、新しいインクタンクをゆっくりと1～2回振ります。インクタンクの上下が逆さまになるように、ゆっくり回転させながらインクタンクを振ります。



### ⚠ 注意

- 一度プリンタにセットしたインクタンクは、取り外して振らないでください。インクが飛び散る場合があります。

### 🖐 重要

- インクタンクを振らないと、インクの成分が沈殿し、印刷品質が低下する場合があります。

- 2 袋を開封し、インクタンクを取り出します。

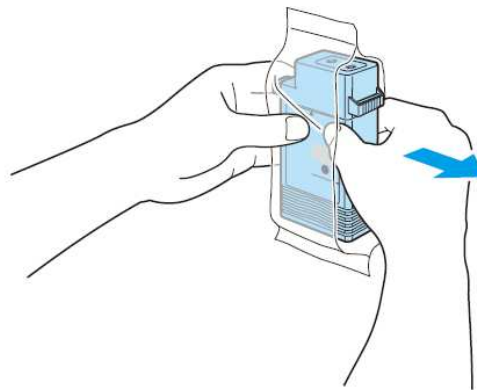

### ⚠ 注意

- インク供給部や端子部には、絶対に触れないでください。周辺の汚損、インクタンクの破損、または印刷不良の原因になります。
- 袋から取り出したインクタンクは、落とさないでください。インクが漏れて周辺が汚れる場合があります。
- 一度プリンタにセットしたインクタンクは、取り外して振らないでください。インクが飛び散る場合があります。

- 3** [OK] キーを押し、インク供給部を下側、図の向きにしてインクタンクをホルダーにセットします。

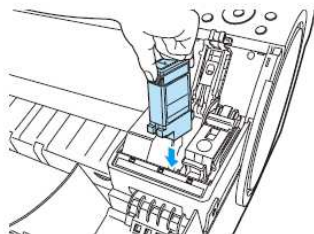

**重要**

- セットする色と向きが違うと、インクタンクはホルダーにセットできません。インクタンクをホルダーにセットできない場合は、無理に入れずに、インクタンクの型番、インク色ラベルとインクタンクの色、インクタンクの向きを確認して取り付け直してください。無理にインクタンクをホルダーに入れると、プリンタの故障の原因になります。

**重要**

- 130ml インクタンクをセットする場合は、図1のようにインクタンクを斜めにセットしないでください。この状態で [インクタンク固定レバー] を閉じると、インクタンクを認識しない恐れがあります。必ず図2のようにインクタンクをホルダーに真っ直ぐにセットしてください。  
※図はホルダーを上から見たときのインクタンクの

セット状態です。



図1



図2

- 4** インクタンク固定レバーを、カチッと音がするまで閉じます。

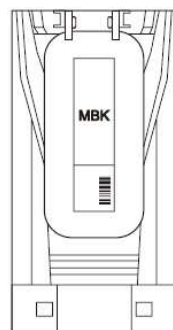

**重要**

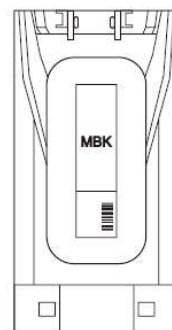
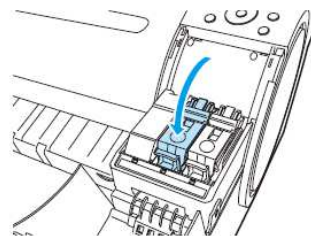
- インクタンクは手で押し込まないでください。無理にインクタンクをホルダーに入れると、プリンタ

の故障の原因になります。

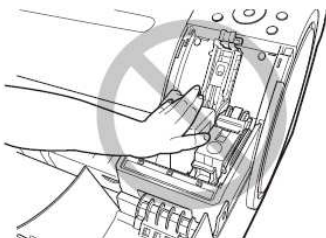

- 130ml のインクタンクを逆向きに取り付けた場合、インクタンク固定レバーの回転部分が外れることがあります。この場合は、インクタンク固定レバーを開くと元に戻ります。

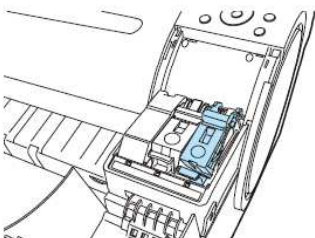

- 5** インクランプが赤く点灯していることを確認します。

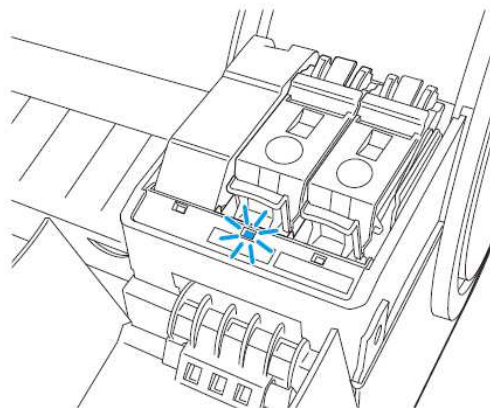

 **メモ**

- インクランプが点灯しない場合は、セットし直してください。
- インクが少なくなると、インクランプは、遅く点滅します。
- インクがなくなると、インクランプは、速く点滅します。

- 6** インクタンクカバーを閉じます。

